



LE PVC 70 - 76 MM

FENÊTRES & PORTES-FENÊTRES

PAR FPEE



BV Cert. 6412419



Un groupe industriel français reconnu depuis 40 ans.

Créée en 1981, l'entreprise FPEE est aujourd'hui reconnue pour son sérieux, son savoir-faire et sa capacité d'innovation. Le service auprès des clients, la qualité et le contrôle de fabrication de ses produits sont sa priorité. Ainsi, FPEE produit l'ensemble de ses menuiseries dans ses usines situées dans le nord et l'ouest de la France.

En constante évolution pour améliorer ses produits, FPEE vous propose une large gamme de fenêtres et portes-fenêtres en PVC parmi les plus performantes du marché. Nos sites de fabrication et nos menuiseries sont conformes aux labels et normes environnementales les plus strictes. FPEE s'implique quotidiennement à travers un engagement 100% responsable par la gestion environnementale de nos sites, le recyclage de nos déchets, la réduction de l'impact industriel ou encore la labellisation de la qualité de nos différents process.



Une qualité certifiée, durabilité et respect de l'environnement.

NOS LABELS QUALITÉ

Selon les dispositions du certificat Fenêtres, ces labels garantissent une qualité de fabrication des profilés PVC permettant la réalisation de châssis, sous homologation CSTB.

Les normes NF-CSTBat et Acotherm sont accordées aux entreprises qui satisfont aux exigences d'un cahier des charges détaillé. Elles couvrent uniquement les fenêtres PVC testées par le CSTB.



Selon les dispositions des certifications fenêtres PVC N°19-176, 19-125 et 177-125.

NOS LABELS ÉCOLOGIQUES

Pour une meilleure gestion environnementale sur nos sites, nous utilisons des matériaux recyclables et vertueux pour fabriquer nos produits.

PVC sans plomb : entièrement recyclable durant toute sa vie.

Usine de laquage : classée ICPE*, l'usine optimise au maximum le recyclage de ses déchets et répond aux obligations environnementales.

Norme Européenne
QUALIPARC

***I.C.P.E**
Installation Classée
pour la Protection
de l'Environnement



Un confort d'utilisation optimal.

La vétusté des fenêtres et portes-fenêtres est à l'origine de déperditions thermiques qui peuvent vite se faire sentir sur la facture de chauffage, elles peuvent aussi être la cause d'une mauvaise isolation phonique. Changer vos fenêtres vous permettra :

- D'accroître votre isolation thermique et phonique
- De profiter d'une meilleure étanchéité et d'un air sain
- De réaliser des économies d'énergie
- De gagner en luminosité
- De modifier ou conserver l'esthétique de votre façade
- D'augmenter la valeur patrimoniale de votre maison
- D'améliorer la résistance à l'effraction
- De vous faciliter l'entretien de vos menuiseries

SÉCURITÉ



Cale antidégondage



Poignée à clé en option



Vitrage feuilleté en option

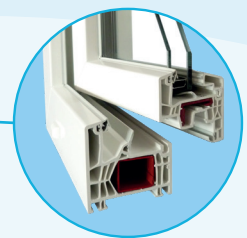

Renforts acier périphériques en fonction des dimensions



Sécurité enfant en option



Galets et gâche de sécurité en option

PERFORMANCES THERMIQUES

Coût élevé, pollution, effet de serre, l'heure est plus que jamais aux économies d'énergie. C'est pourquoi FPEE a particulièrement travaillé sur les performances thermiques lors de la conception de ses gammes de fenêtres PVC.

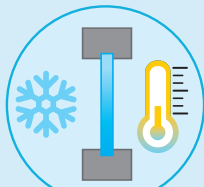

Simple vitrage

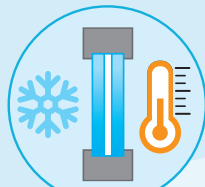

Double vitrage classique

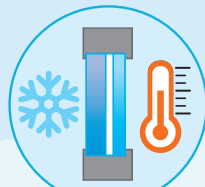

Double vitrage isolation thermique renforcée et intercalaire «WARMEDGE»

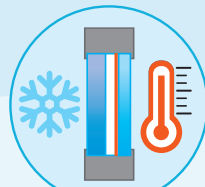

Vitrage One et intercalaire SWISSPACER

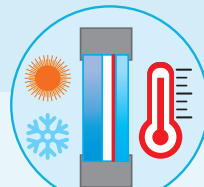

Vitrage Eclaz converti l'énergie solaire en chaleur

PERFORMANCES ACOUSTIQUES

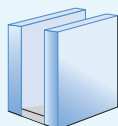

Double vitrage standard

Composé de 2 vitrages de 4 mm, ce dispositif obtient le label AC1.

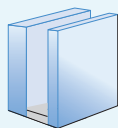

Double vitrage phonique

Composée d'une glace extérieure de 8 ou 10 mm, cette solution procure un bon niveau d'affaiblissement acoustique. Toutes les menuiseries équipées de ce dispositif obtiennent le label AC2.



Double vitrage phonique + feuilleté retardataire d'effraction

Composé de 2 glaces soudées par une résine, ce système permet d'absorber au maximum les vibrations sonores. Par ailleurs, ce dispositif obtient le label AC3.

GRILLES D'AÉRATION

Ces grilles d'aération doivent être prévues lors de la commande des fenêtres.

Choisissez la solution de ventilation la plus adaptée à votre maison, votre installateur vous conseillera dans le choix des grilles d'aération que ce soit au niveau du débit ou du type (classique, acoustique, autoréglable, réglable manuellement...).

Si vous avez opté pour des fenêtres à isolation phonique renforcée, il faut utiliser des entrées d'air acoustiques adaptées.

Grille à débit réglable manuellement

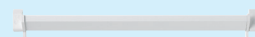

Blanc Ton bois marron Noir

Grille hygroréglable 37 dB(A)



Blanc Ivoire Ton bois marron Noir

Grille d'air standard vue intérieure
Aéraulique 15.22.30 m3/h



Blanc Ivoire Ton bois marron Noir

Grille d'air standard vue extérieure
Aéraulique 15.22.30 m3/h



Blanc Ivoire Ton bois marron Noir

Grille acoustique
NF 30 m3/h Mini ESEA 38dB(A)



Blanc Ivoire Ton bois marron Noir

Grille acoustique
NF 22 m3/h Ellia 42dB(A)



Blanc Ton bois marron Noir

COMPARATIFS DES GAMMES

ZÉNITUDE 76

Notre expérience et notre savoir nous ont permis de développer des gammes de fenêtres pouvant répondre à tous vos besoins.



PAGES 8 - 11

		<p>"Nous aimons ses performances"</p> <p>Coloris ● ● ●</p> <p>Perf. ● ● ●</p> <p>Prix ● ● ●</p>
	<i>Design extérieur</i>	DROIT
	<i>Design intérieur</i>	DROIT
	<i>Épaisseur des profilés de dormant</i>	76 MM
<i>Finesse du battement central</i>	<i>Fenêtre et porte-fenêtre sans serrure</i>	112 MM
	<i>Fenêtre avec serrure</i>	152 MM
<i>Performance thermique vitrage (coef Uw)</i>	<i>Intercalaire isolant (WARMEDGE)</i>	JUSQU'À 1,3
	<i>Intercalaire isolant + (SWISSPACER)</i>	JUSQU'À 1,2
	<i>Acotherm® - CSTB</i>	JUSQU'À TH 16
	<i>Performances phoniques (R_A, tr) en fonction du vitrage</i>	DE 28 DB À 40 DB
	<i>Indice AEV (étanchéité Air Eau Vent)</i>	A*4 E*9A V*A3

*Acotherm est un label garantissant les propriétés acoustiques et thermiques mesurées d'une menuiserie.

SÉRÉNITÉ 70



PAGES 12 - 17

PLÉNITUDE 70



PAGES 18 - 19

ESSENTIELLE 70



PAGES 20 - 21

*"Nous aimons
son large
choix de coloris"*

Coloris ●●●
Perf. ●●●
Prix ●●●

*"Nous aimons
ses formes
arrondies"*

Coloris ●●●
Perf. ●●●
Prix ●●●

*"Nous aimons
sa simplicité"*

Coloris ●●●
Perf. ●●●
Prix ●●●

DROIT	ARRONDI	DROIT
DROIT	DROIT	DROIT
70 MM	70 MM	70 MM
118 M	118 MM	118 MM
166 MM	166 MM	166 MM
JUSQU'À 1,3	JUSQU'À 1,4	JUSQU'À 1,4
JUSQU'À 1,3	JUSQU'À 1,4	JUSQU'À 1,4
JUSQU'À TH 15	JUSQU'À TH 15	JUSQU'À TH 15
DE 28 DB À 36 DB	DE 28 DB À 36 DB	DE 28 DB À 36 DB
A*4 E*7B V*A2	A*4 E*7B V*A2	A*4 E*7B V*A2

ZÉNITUDE 76

*"L'alliance de la performance
et du design"*

FOCUS DESIGN

8



Battement central étroit de 112 mm pour un gain en luminosité dans votre logement.



Accentuez le design classique de votre fenêtre grâce à un large choix d'accessoires traditionnels. **Voir page 22**





Fenêtre Zénitude 2 vantaux
blanche présentée avec
poignée Sécustik® canon de
fusil et petits bois blancs.

POIGNÉES SÉCUSTIK®



Standard



Autres coloris en option
voir page 24

Personnalisez votre fenêtre grâce à un
large choix d'accessoires en option.
Voir pages 24-25



Fausse
crémone



Poignée
Ogive



Petits bois



Vitrage
dépoli acide

ZÉNITUDE 76

ISOLATION

- Double vitrage 4-20-4 ITR GAZ (Isolation Thermique Renforcée + gaz Argon). Il évite la déperdition de chaleur et apporte un grand confort.
- Profilé de 76 mm d'épaisseur avec 6 sas d'isolation thermiques et phoniques sur ouvrant et dormant.

ÉTANCHÉITÉ

- Triple joint d'étanchéité pour éviter d'éventuelles infiltrations d'eau.
- Zone sèche protégeant la quincaillerie pour une plus grande longévité.

ESTHÉTIQUE

- Profilé droit et épuré dans l'air du temps.
- Joint de vitrage gris et discret.
- Parclose à pan coupé sobre et facilitant l'entretien.
- Intercalaire de vitrage aluminium noir.
- Fiche laquée blanche avec visserie cachée.

RÉSISTANCE

- Renfort en acier 20/10e selon dimensions fenêtres.
- Parois de 2.7 mm d'épaisseur pour une excellente rigidité.

SÉCURITÉ

- Barrière centrale retardataire d'effraction.

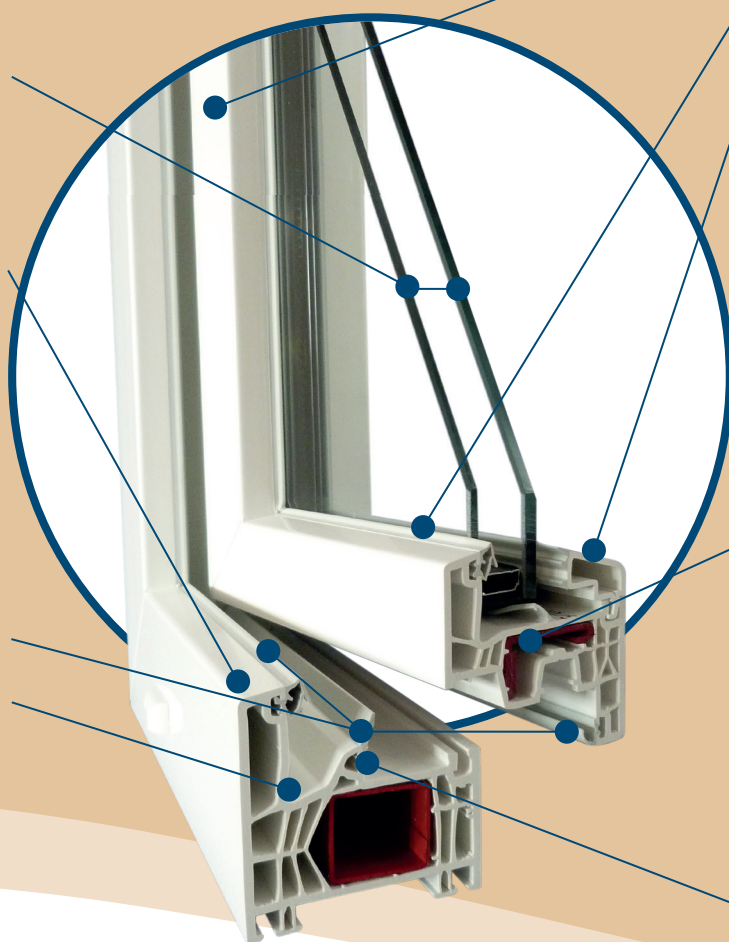

10

FOCUS TECHNIQUE



Rejet d'eau aluminium avec double joint brosse afin de garantir une meilleure étanchéité.



Gâche encastrée pour un meilleur maintien de l'ouvrant et une sécurité accrue.



Seuil plat de 20 mm en aluminium discret et conçu pour les personnes à mobilité réduite.



Porte-fenêtre Zénitude 2 vantaux
blanche présentée avec poignée
Sécustik® blanche et panneau de
soubassement lisse.

FOCUS DESIGN



Mouluré

Platebande

Lisse

Personnalisez votre porte-fenêtre
avec un panneau de soubassement.
Voir page 25

SÉRÉNITÉ 70

" Un aspect bois authentique qui s'adapte à toutes les pièces "

FOCUS DESIGN

12



Optez pour la bi-coloration afin d'intégrer avec élégance votre fenêtre à votre habitat.

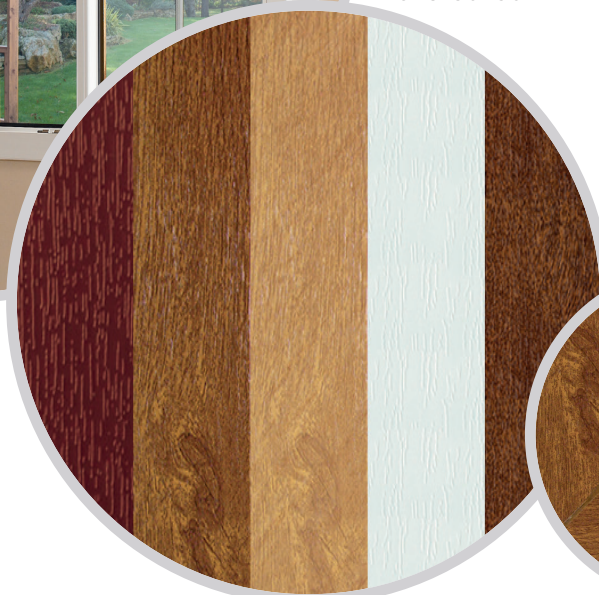

Une finition parfaitement affleurante des angles pour un résultat soigné.



Dispensez-vous des contraintes d'entretien des menuiseries bois tout en conservant leur côté chaleureux.



GAMME
70 mm



Fenêtre Sérénité 2 vantaux
chêne doré présentée avec
poignée Sécustik® caramel et
petits bois plomb centrés.

NUANCIER

Les aspects bois

Intérieur | Extérieur



POIGNÉES SÉCUSTIK®



Standard
sur aspect
chêne doré



Standard
sur autres
aspects bois

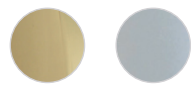

Autres coloris en option
voir page 24

SÉRÉNITÉ 70



"Un large choix de couleurs pour une intégration parfaite"



Fenêtre Sérénité 2 vantaux rouge foncé.

14

FOCUS DESIGN



Pour un ensemble harmonieux, associez la couleur de vos menuiseries à celles de votre décoration intérieure et extérieure.



Osez la couleur pour affirmer le design contemporain de votre habitat.



Fenêtre Sérénité
oscillobattante gris anthracite
présentée avec poignée
Sécustik® canon de fusil.

15

NUANCIER

Les couleurs

Intérieur | Extérieur



POIGNÉES SÉCUSTIK®



Standard
sur les couleurs



Autres coloris en option
voir page 24

SÉRÉNITÉ 70

ESTHÉTIQUE

ISOLATION

- Double vitrage 4-20-4 ITR GAZ (Isolation Thermique Renforcée + gaz Argon). Il évite la déperdition de chaleur et apporte un grand confort.
- Profilé de 70 mm d'épaisseur avec structure alvéolaire multichambres pour une meilleure isolation thermique.

ÉTANCHÉITÉ

- Double joint d'étanchéité pour éviter d'éventuelles infiltrations d'eau.

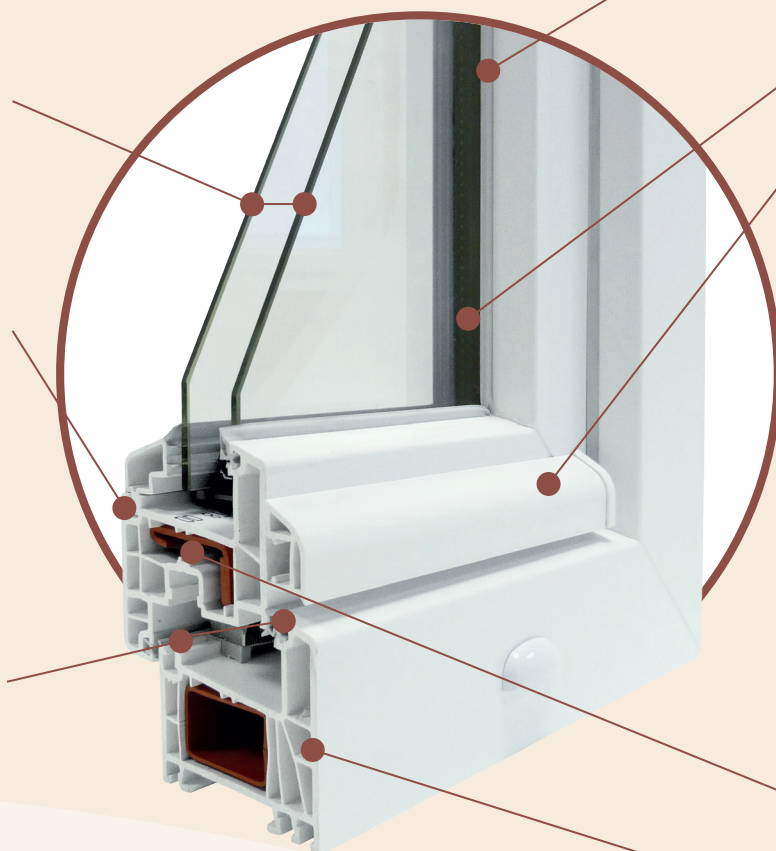

- Joint de vitrage gris, discret.
- Parclose à pan coupé sobre et facilitant l'entretien.
- Intercalaire de vitrage aluminium noir.
- Rejet d'eau avec embouts.
- Fiche laquée blanche avec visserie cachée.

RÉSISTANCE

- Renfort en acier 20/10e selon dimensions fenêtres.
- Parois de 2,7 mm d'épaisseur pour une excellente rigidité.

16

FOCUS TECHNIQUE



Rejets d'eau avec embouts pour une meilleure finition.

Équipez votre porte-fenêtre d'une poignée de tirage et d'un schnapper pour une fermeture de l'extérieure sans condamnation.

" Le choix des couleurs et aspects bois "

GAMME
70 mm



Fenêtre Sérénité
oscillobattante blanche
présentée avec poignée
Sécustik® canon de fusil et
petits bois plomb excentrés.

NUANCIER

POIGNÉES SÉCUSTIK®

TEINTÉ
DANS LA MASSE

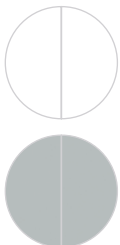

Standard
sur le blanc



Standard
sur gris clair



Autres coloris en option
voir page 24

En ouverture oscillo-battante, équipez
vos fenêtre de paumelles à ferrage
symétrique pour un ensemble
harmonieux.



PLÉNITUDE 70

👍 RÉSISTANCE

- Renfort en acier 20/10e selon dimensions fenêtres.
- Parois de 2,7 mm d'épaisseur pour une excellente rigidité.

🌡️ ISOLATION

- Double vitrage 4-20-4 ITR GAZ (Isolation Thermique Renforcée + gaz Argon). Il évite la déperdition de chaleur et apporte un grand confort.
- Profilé de 70 mm d'épaisseur avec structure alvéolaire multichambres.

🔍 ESTHÉTIQUE

- Joint de vitrage gris et discret.
- Parclose à pan coupé sobre et facilitant l'entretien.
- Intercalaire de vitrage aluminium noir.
- Fiche laquée blanche avec visserie cachée.

📄 ÉTANCHÉITÉ

- Double joint d'étanchéité pour éviter d'éventuelles infiltrations d'eau.

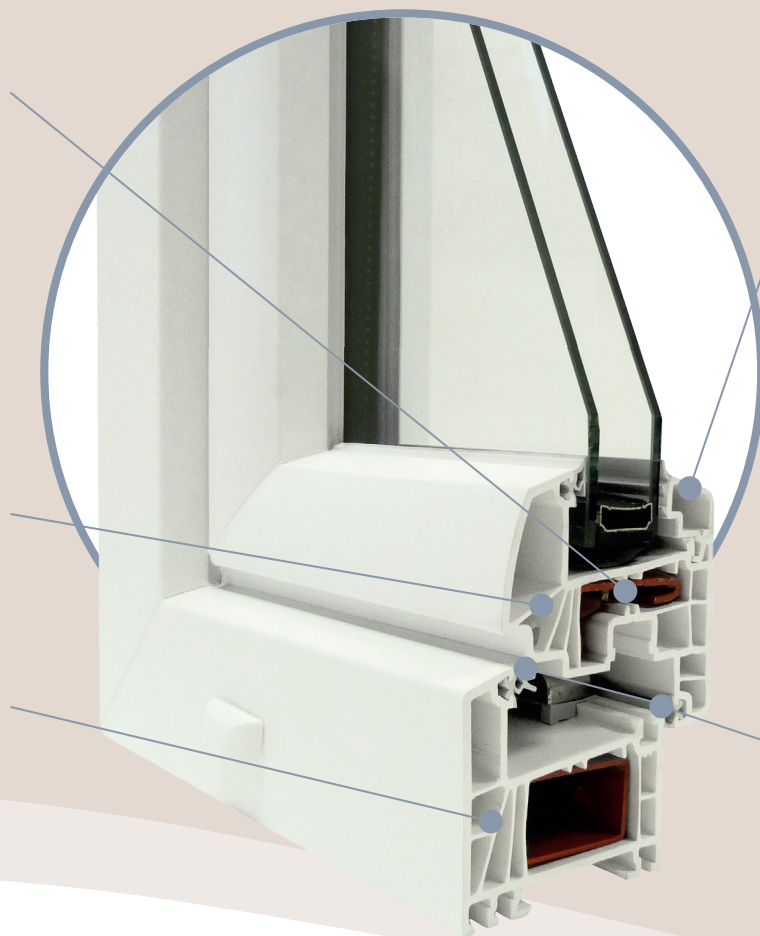

18

FOCUS DESIGN



Un design extérieur arrondi pour apporter du charme à votre façade.

Habillez votre fenêtre avec des petits bois pour accentuer son design traditionnel. **Voir page 25**

" Des formes arrondies s'intégrant avec élégance
aux configurations traditionnelles "

GAMME
70 mm



Fenêtre Plénitude
2 vantaux blanche
présentée avec petits
bois blancs centrés.

19

NUANCIER

POIGNÉES SÉCUSTIK®

Personnalisez votre
fenêtre grâce à un large
choix d'accessoires en
option. Voir pages 24-25

TEINTÉ
DANS LA MASSE



PLAXÉ INT. | EXT.



Standard
sur le blanc



Standard
sur aspect bois



Autres coloris en option
voir page 24

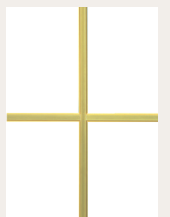
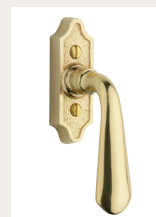

ESSENTIELLE 70

👍 RÉSISTANCE

- Renfort en acier 20 / 10e selon dimensions fenêtres.
- Parois de 2,7 mm d'épaisseur pour une excellente rigidité.

📄 ÉTANCHÉITÉ

- Double joint d'étanchéité pour éviter d'éventuelles infiltrations d'eau.

🌡️ ISOLATION

- Double vitrage 4-20-4 ITR GAZ (Isolation Thermique Renforcée + gaz Argon). Il évite la déperdition de chaleur et apporte un grand confort.
- Profilé de 70 mm d'épaisseur avec structure alvéolaire multichambres pour une meilleure isolation thermique.

🌀 ESTHÉTIQUE

- Parclose à pan coupé sobre et facilitant l'entretien.
- Joint de vitrage gris et discret.
- Fiche laquée blanche avec visserie cachée.
- Intercalaire de vitrage aluminium noir.

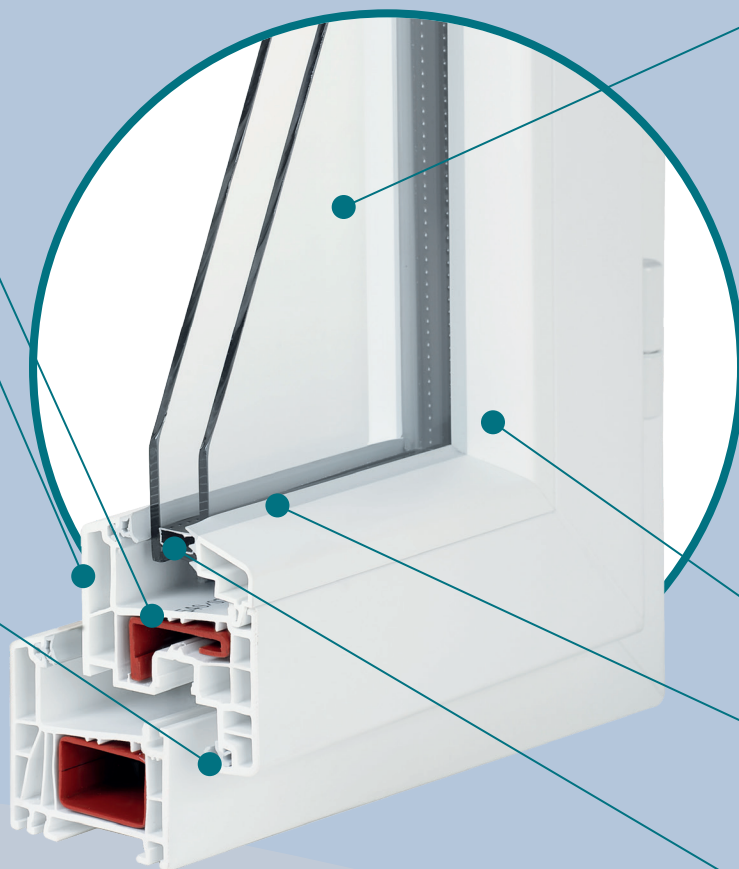

20

FOCUS DESIGN



Verrou à levier bas sur semi-fixe pour maintenir un vantail fermé, à associer avec un entrebailleur pour ventiler la pièce (en option sur Essentielle 70).

Poignée décentrée.

"Un design épuré pour tous les besoins"



Fenêtre Essentielle
2 vantaux blanche.

NUANCIER

POIGNÉES SÉCUSTIK®

TEINTÉ
DANS LA MASSE

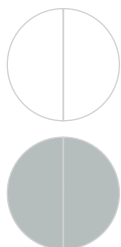

Standard



Standard
sur gris clair



Autres coloris en option
voir page 24

PERSONNALISATION

Nuancier

Accessoires





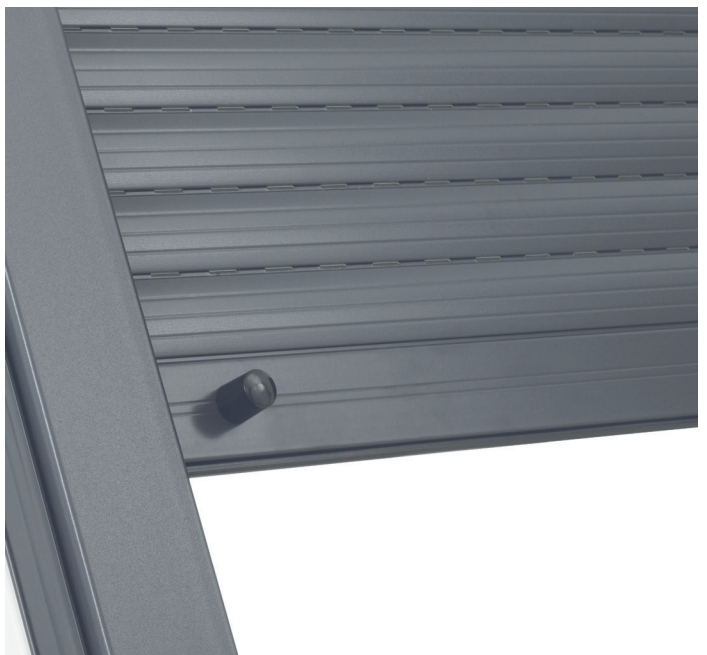
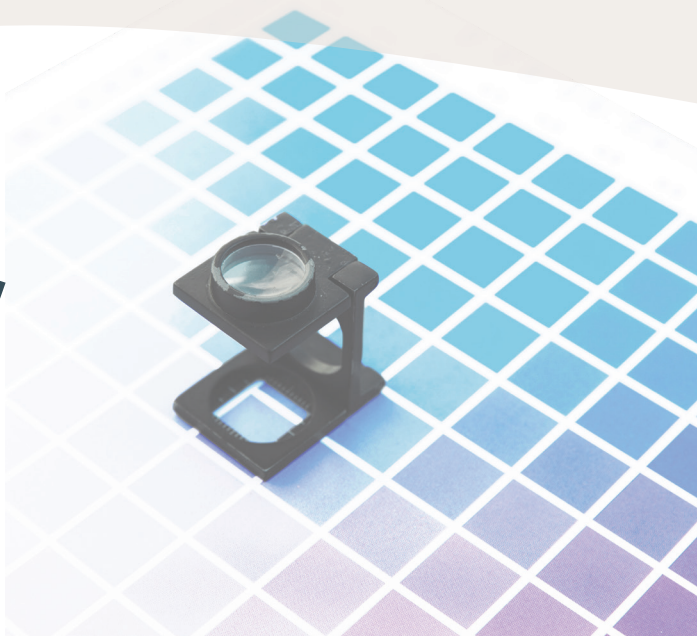





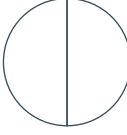
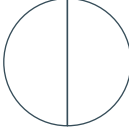
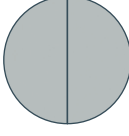
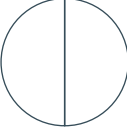
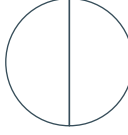
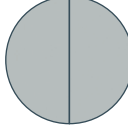

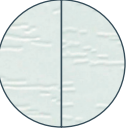
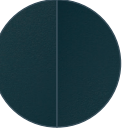

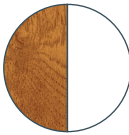
Types d'ouvertures

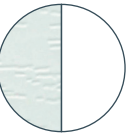
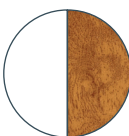
Volets roulants



NUANCIER

Garantie 10 ans sur la bonne tenue du plaxage

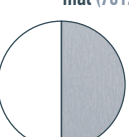
	ZÉNITUDE 76	SÉRÉNITÉ 70				PLÉNITUDE 70	ESSENTIELLE 70	
TEINTÉ DANS LA MASSE Intérieur Extérieur	INT. EXT.  Blanc 9216 Blanc 9216	INT. EXT.  Blanc 9216 Blanc 9216  Gris clair 7047 Gris clair 7047					INT. EXT.  Blanc 9216 Blanc 9216	INT. EXT.  Blanc 9216 Blanc 9216  Gris clair 7047 Gris clair 7047
	PLAXÉ Intérieur Extérieur	INT. EXT. INT. EXT. INT. EXT. INT. EXT.				INT. EXT.		
		 Chêne doré Chêne doré	 Chêne naturel Chêne naturel	 Blanc texturé Blanc texturé	 Gris anthracite mat (7016) Gris anthracite mat (7016)	 Chêne doré Chêne doré		
		 Chêne doré Blanc	 Chêne naturel Blanc	 Blanc texturé Blanc				
		 Blanc Chêne doré	 Blanc Chêne naturel	 Blanc Noyer	 Blanc Acajou			
		 Blanc Noir mat (9011)	 Blanc Gris anthracite mat (7016)	 Blanc Gris basalte mat (7012)				
		 Blanc Bleu acier (5011)	 Blanc Rouge foncé (3011)	 Blanc Gris argent veiné (7001)				

Autres teintes disponibles en option (nous consulter)

ACCESSOIRES

POIGNÉES

FENÊTRES ET PORTES-FENÊTRES



Sécustik®



Laiton poli
BS22



Laiton vieilli
BS03



Poignée à clé
En option



Ogive



Béquille

PORTES-FENÊTRES AVEC SERRURE



Rive-bloc



Laiton poli
ENS22



Laiton vieilli
ENS03

FAUSSE CRÉMONE



Ogive
FCB



Béquille
FC

NUANCIER



Blanc
Standard
sur le blanc



Miel
Standard
sur aspect bois



Canon De Fusil
Standard
sur les couleurs

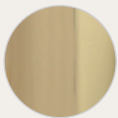

Laiton
poli



Laiton
vieilli



Fer
patiné



Noir



Turlupet



Cache
fiche

PETITS BOIS

10 MM

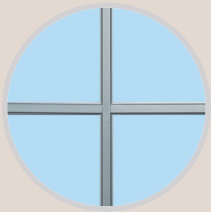

Plomb

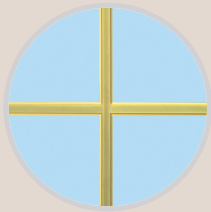

Laiton



Blanc

INCORPORÉS AU VITRAGE 18 ET 26 MM



Blanc,
Blanc texturé



Gris anthracite,
Noir ou
Basalte

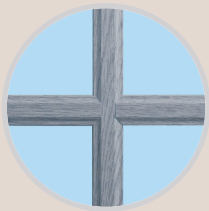

Gris argent,
Rouge ou Bleu



Chêne naturel,
Chêne doré,
Acajou ou Noyer



PETITS BOIS SPÉCIAUX

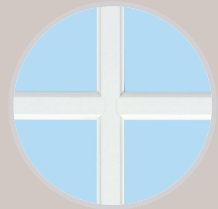

Collé 26 mm

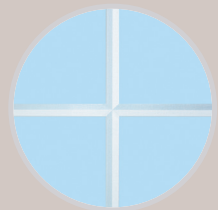

Cristal (gravé)



Cintrés

VITRAGES



Dépoli acide



Delta mat

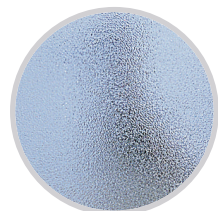

Granité G200

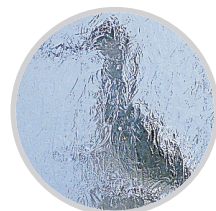

Polar

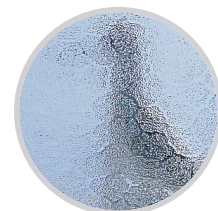

Martelé

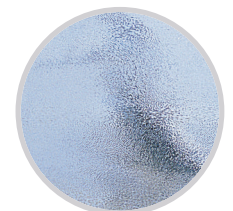

Chinchilla

PANNEAUX DE SOUBASSEMENT



Platebande



Lisse



Mouluré

Également disponibles
en coloris plaxés

Uniquement disponible
en blanc

TYPES D'OUVERTURES

À FRAPPE

Également appelée ouverture à la française, les vantaux s'ouvrent vers l'intérieur et se ferment en frappant le dormant.

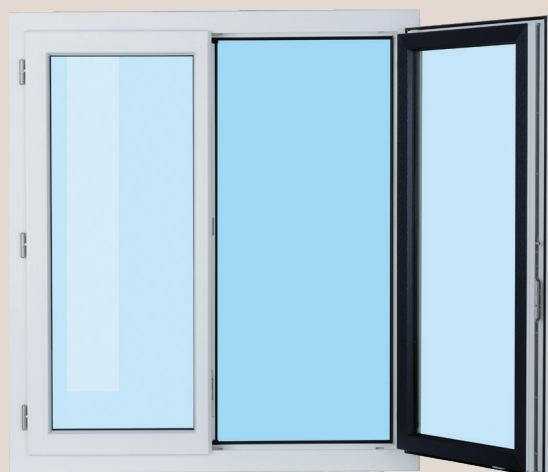

OSCILLO-BATTANT

Equipée d'un compas dissimulé, vous pouvez ouvrir votre fenêtre à la française ou en soufflet pour une ventilation en toute sécurité.



OSCILLO-COULISSANT

Utilisé principalement en Porte-Fenêtre, ce coulissant peut s'ouvrir comme un coulissant ou en soufflet pour un haut niveau d'isolation.



SOUFFLET

Idéal pour les aérations de sous-sol, garage ou escalier, vous disposez de 4 possibilités d'ouverture : poignée, ventus, Téléflex ou loqueteau.

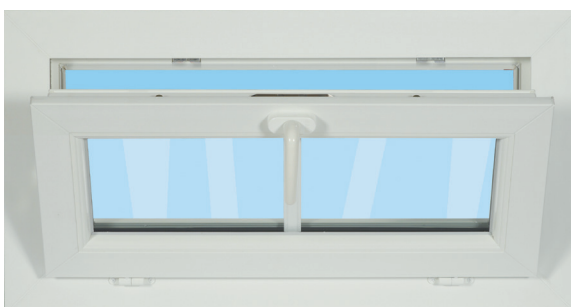

VOLETS ROULANTS

Montés sur la fenêtre en usine, le bon fonctionnement des volets roulants est assuré. Des verrous automatiques empêchent le relèvement du volet de l'extérieur.



LAMES PVC

37 x 8 mm (blanc ou beige)
52 x 14 mm à double paroi (blanc)

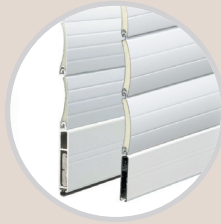

LAMES ALU

Lames remplies de mousse polyuréthane :
- 37 x 8 mm (29 coloris sur demande)
- 55 x 11 mm (blanc ou gris anthracite)

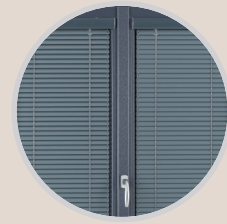

STORES VÉNITIENS

Les stores vénitiens vous permettent de jouer avec la lumière et apportent une touche déco grâce à un choix de 22 coloris de lames.



STORES VÉNITIENS INTÉGRÉS AU VITRAGE

Accord parfait entre technicité et esthétique, les lames bien protégées sont posées entre les deux vitrages.



MANIVELLE ARTICULÉE

En partie haute pour permettre l'ouverture complète de la fenêtre.



SANGLE

Sans verrou automatique.



COFFRE INTÉRIEUR **somfy.**



COFFRE 1/2 LINTEAU **somfy.**



MANŒUVRES ÉLECTRIQUES

somfy. Manœuvrez vos volets de l'intérieur, sans ouvrir vos fenêtres avec les commandes centralisées, télécommandes et commandes programmables ou par votre smartphone.



FENÊTRES, PORTES *PVC, RFP®, Alu et Bois*
VOLETS, PORTAILS et CLÔTURES *PVC et Alu*

Un partenaire unique pour toutes vos menuiseries



Fenêtres



Portes



Volets



Portails
& Clôtures

Coordonnées du revendeur

Découvrez nos gammes sur notre
site internet : www.fpee.fr